

LES AVANTAGES

- Le ROULOSANGE 600 équipant le CONDOR CR permet grâce à sa portance et la consolidation réalisée, d'associer d'autres outils comme un semoir ou un autre appareil de consolidation dans le cas de culture nécessitant des sols bien référencés.
- Les avantages : 3 possibilités d'équipements DISC Ø 430 - DS 25x25 - VIBRO 32x12.
- Rouleaux ROLNEC Ø 500 et paliers renforcés Ø 60.
- Montage efface trace 4 dents.

Descriptif

Le COMDOR CR est un outil de travail du sol très polyvalent. Ce dernier est constitué de deux rouleaux avant et arrière, entre lesquels on trouve la zone d'ameublissement, équipée de dents ou de disques. Une planche niveleuse est située derrière le premier rouleau, réglable en hauteur à l'aide de manivelles. Ces éléments sont distribués sur 2, 3 ou 4 axes à intervalles relatifs, ce qui permet d'obtenir un outil particulièrement efficace. Le large choix de dents permet de travailler sur tous types de surfaces. Ce combiné dispose d'un nombre important de fonctions en option. Il peut donc être adapté à des types de sols et de cultures très variées. Le COMDOR CR assure une préparation de sol optimum, les grosses mottes sont brisées, la reconstitution du sol est excellente et le dessèchement annulé.



CONDOR CR		3000 CR Fixe	4000 CRF Fixe	4000 CR Repliable	5000 CR Repliable	6000 CR* Repliable	8000 CR* Repliable	
CR-V DENT VIRBO 32X12	Référence	CO10250CR	CO10300CRF	CO10315CR	CO10316CR	CO10317CR	CO10318CR	
CR-C DENT DS 25X25 Soc sweep ou Soc droit (préciser à la commande)	Référence	CO10750CR	CO10800CRF	CO10815CR	CO10816CR	CO10817CR	CO10818CR	
CR-D DISQUE CRENELÉ Ø430	Référence	CO10550CR	CO10600CRF	CO10615CR	CO10616CR	CO10617CR	CO10618CR	
FORMAT DE BASE CHÂSSIS (m)		1x3	1x4	1+2+1	1.5+2+1.5	2+2+2	1+2+2+2+1	
ÉQUIPEMENT ROUES		400/60x15.5	400/55x22.5	400/55x22.5	550/45x22.5	550/45x22.5	700/x22.5	
OPTIONS	Équipement Peigne finisseur Ø 12mm	Référence	CO40103CR	CO40100CRF	CO40104CR	CO40105CR	CO40106CR	CO40108CR
	ROLNEC 500/11 en place du ROULOSANGE 600 (minoration au mètre)					Référence	CO40100CR	

* Amortisseur à Azote sur essieu porteur de série

OPTIONS	Relevage arrière 3 points 3T + DE couplé au repliage	Référence	CO10319CR	Montage efface trace repliable équipé de 4 dents	CO10322CR	
	Packer arrière TAPIR 105 SPCR Flèche col de cygne comprise	Référence	CO10250TA	Montage efface trace fixe équipé de 4 dents	CO10323CR	
	Freinage pneumatique homologué DREAL	Référence	CO10100	Montage efface trace 4 dents supplémentaires	CO10152CR	
	Montage ROLNEC central avant ou arrière et / ou arrière du ROULOSANGE en 2 x 1 m Recommandé pour modèle 5000 / 6000 / 8000			ROLNEC (supplément montage)	Référence	CO30190
				ROULOSANGE (supplément montage)	Référence	CO30190CR

Organes actifs

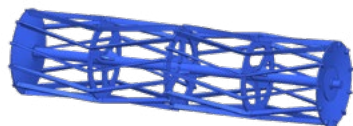

Rouleau ROLNEC Ø 500mm
11 barres avec flasque Ép. 10mm

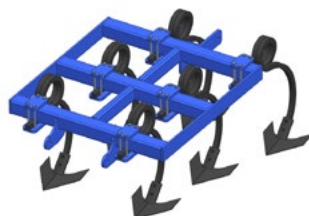

Compartiments dents 25x25
dents carrées de 25x25 avec socs sweep



Disque Crenelé
Ø430 mm



TAPIR 105
4 roues 10/75x15.3



Rouleau ROULOSANGE Ø 600mm
Tube carré 40x40 mm au pas de 130 mm

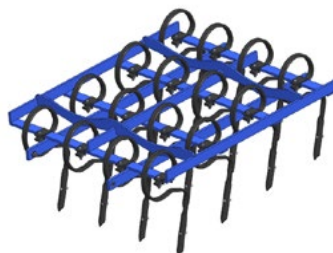

Compartiments dents 32x12
16 dents VIBRO par mètre

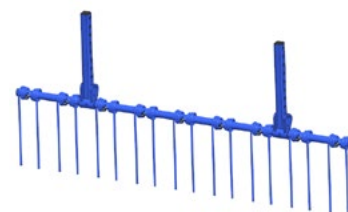

Peigne finisseur
Dents double entraxe 120mm

Configuration

COMDOR CR-C

Rouleau ROLNEC + PLANCHE NIVELEUSE + Dents VIBRO 32x12
+ Rouleau ROULOSANGE

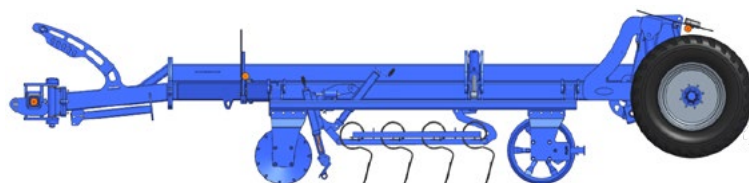

COMDOR CR-V

Rouleau ROLNEC + PLANCHE NIVELEUSE + Dents DS 25x25
+ Rouleau ROULOSANGE

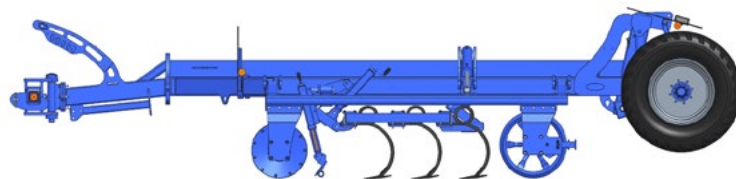

COMDOR CR-D

Rouleau ROLNEC + PLANCHE NIVELEUSE
+ Disques CRENELÉS Ø 430 + Rouleau ROULOSANGE

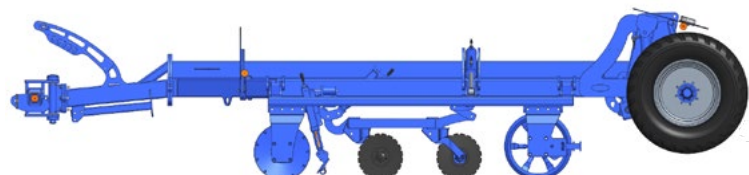

Informations techniques

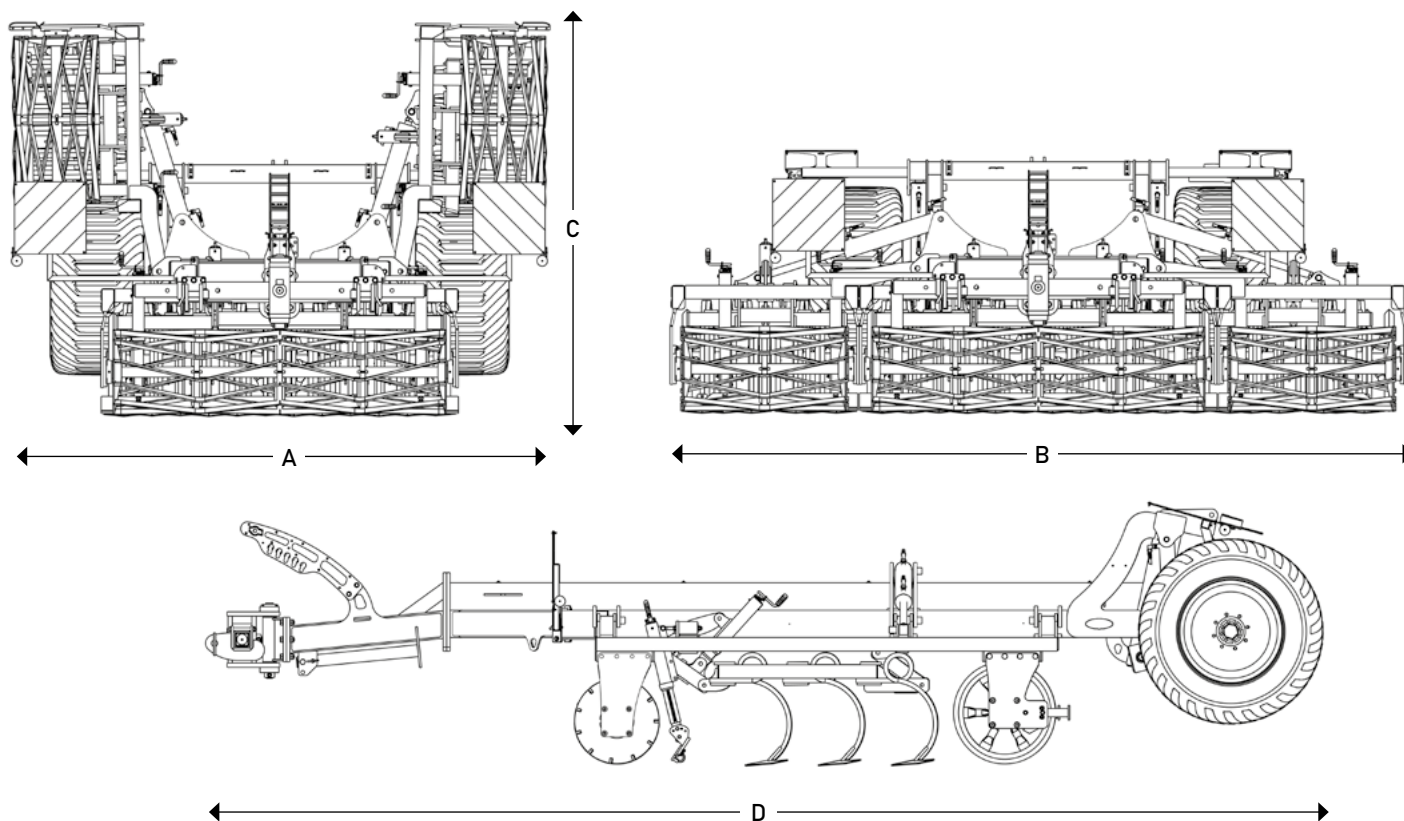

CR-V DENT VIRBO 32X12

Modèle	Largeur de travail effective	Largeur hors tout replié (A)	Largeur hors tout déplié (B)	Type de châssis	Hauteur max sur béquille (C)	Profondeur avec signalisation (D)	Poids machine complète (Kg)	Nombre de dents montage: VIBREX 27x10/ VIBRO 32x12/ DISC 430	Puissance CV minimum
3000 CR	3.00 m	3.00 m	3.40 m	Fixe	2.00 m	6.40 m	4239	48	180
4000 CR F	4.00 m	4.00 m	4.40 m	Fixe	2.00 m	6.40 m	5677	64	220
4000 CR	4.00 m	3.20 m	4.40 m	Repliable	2.35 m	6.40 m	5747	64	220
5000 CR	5.00 m	3.20 m	5.40 m	Repliable	2.87 m	6.40 m	5830	80	240
6000 CR	6.00 m	3.20 m	6.40 m	Repliable	3.42 m	6.40 m	6900	96	260
8000 CR	8.00 m	3.20 m	8.40 m	Repliable	4.52 m	6.40 m	7972	128	280

CR-V DENT DS 25X25

3000 CR	3.00 m	3.00 m	3.40 m	Fixe	2.00 m	6.40 m	4109	18	180
4000 CR F	4.00 m	4.00 m	4.40 m	Fixe	2.00 m	6.40 m	5512	24	220
4000 CR	4.00 m	3.20 m	4.40 m	Repliable	2.35 m	6.40 m	5582	24	220
5000 CR	5.00 m	3.20 m	5.40 m	Repliable	2.87 m	6.40 m	6075	30	240
6000 CR	6.00 m	3.20 m	6.40 m	Repliable	3.42 m	6.40 m	6525	36	260
8000 CR	8.00 m	3.20 m	8.40 m	Repliable	4.52 m	6.40 m	7644	48	280

CR-D DISQUE CRENELÉ Ø430

3000 CR	3.00 m	3.00 m	3.40 m	Fixe	2.00 m	6.40 m	4067	24	180
4000 CR F	4.00 m	4.00 m	4.40 m	Fixe	2.00 m	6.40 m	5456	32	220
4000 CR	4.00 m	3.20 m	4.40 m	Repliable	2.35 m	6.40 m	5694	32	220
5000 CR	5.00 m	3.20 m	5.40 m	Repliable	2.87 m	6.40 m	6090	40	240
6000 CR	6.00 m	3.20 m	6.40 m	Repliable	3.42 m	6.40 m	6650	48	260
8000 CR	8.00 m	3.20 m	8.40 m	Repliable	4.52 m	6.40 m	7532	64	280